



ZIPScreen

LUXDÉCOR

Special Zip Track System keeps the fabric steady and flat
better performance on wind resistance
to make the blinds perfect

ZIPScreen

- ▶ SIMPLE, STYLISH AND MODERN APPEARANCE.
- ▶ WIDE SELECTION OF ALTERNATIVE FABRICS FOR THE INTERIOR AND THE EXTERIOR.
- ▶ SIMPLE TO INSTALL ON ANY WINDOW PROFILE OR FACADE.
- ▶ PROTECTION AGAINST INSECTS AND ADVERSE EXTERNAL CONDITIONS SUCH AS RAIN, SUN LIGHT, UV RAY, WIND...

- ▶ ĐƠN GIẢN, MANG PHONG CÁCH HIỆN ĐẠI
- ▶ ĐA DẠNG SỰ LỰA CHỌN VỀ KÍCH THƯỚC, VẢI CHO CẢ NGOÀI TRỜI VÀ TRONG NHÀ.
- ▶ DỄ DÀNG LẮP ĐẶT VỚI BẤT KỲ LOẠI CỬA SỔ HAY MẶT ĐỨNG.
- ▶ BẢO VỆ KHỎI CÔN TRÙNG VÀ MÔI TRƯỜNG TIÊU CỰC NHƯ MƯA, ÁNH NẮNG, TIA UV, GIÓ...

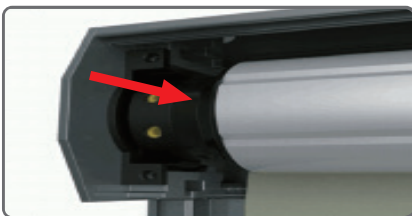

Removable motor bracket, more convenient to replace the motor

Dễ dàng tháo lắp, tiện dụng cho việc thay thế động cơ.

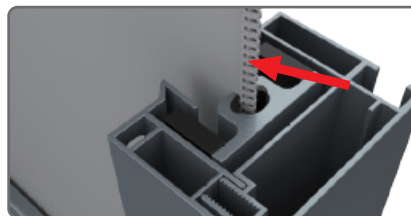

Special zip track system wind resistant: 9 scale

Hệ thống zip đặc biệt chịu được sức gió cấp 9 (90 Km/h).

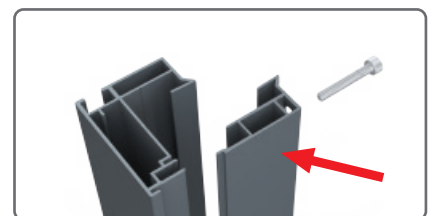

Separate tracks and concealed screws. much easier assemble and disassemble

Hệ thống ray hai bên dễ dàng lắp đặt và bảo trì.

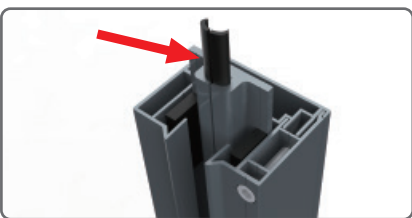

Inner tracks with polymer wearing layer to be more durable

Lớp đệm polymer giảm ma sát và tạo sự mượt mà trong quá trình hoạt động.

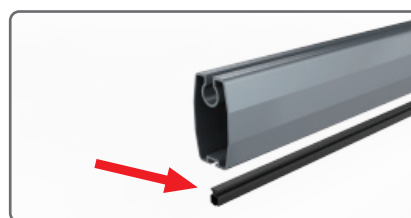

Bottom rail with inner strips to make it more closed and quiet

Lớp đệm cao su phía dưới thanh đáy giảm tối đa tiếng ồn.

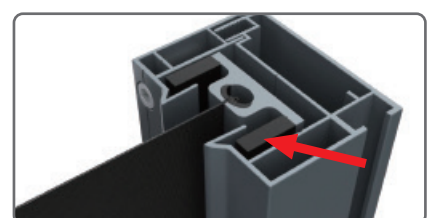

EVA sponge strip makes the fabric flat well

Tấm đệm EVA tạo sự đàn hồi cho vải luôn phẳng khi hoạt động.

▶ LUX85Z

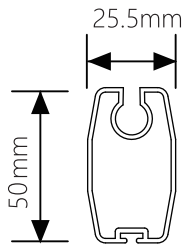
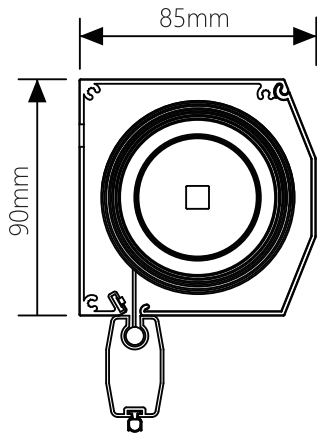

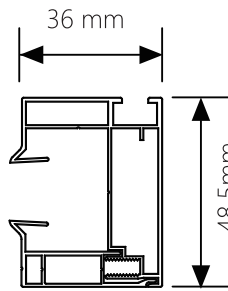
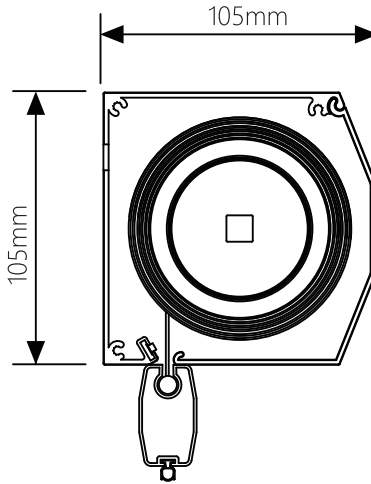

▶ LUX105Z

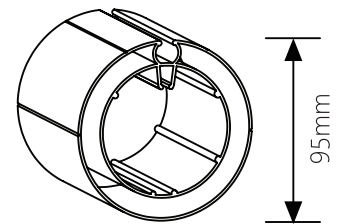
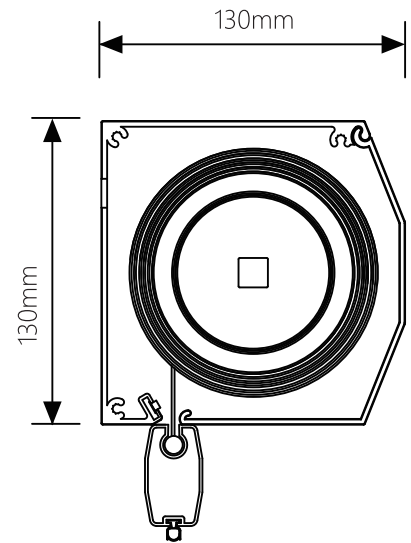

▶ LUX130Z



Two layers tube, special design for over 5 meters width system
 Ống cuộn nhôm hợp kim 2 lớp được thiết kế đặc biệt cho hệ thống rộng trên 5 mét.

Series	Max Width	Max Height	Tube Size
 LUX85Z	2500 mm	2500 mm	56 mm
 LUX105Z	4000 mm	3500 mm	70 mm
 LUX130Z	6000 mm W: 6000mm, Max height: 3000mm	5000 mm H: 5000 mm Max width: 3000mm	95 mm (Two layers)



ZIP SCREENS

ZIP-screens are the ultimate and stylish external blind solution for the sun, rain and wind protection of windows. Gaposa has specially design sense for this particular purpose.

Gaposa thiết kế hệ động cơ sense đặc biệt dùng riêng cho hệ thống ZIPScreen với nhiều tính năng vượt trội.



ĐỘNG CƠ

XQ50 senseZIP

Tubular motors with obstacle detection and automatic limit setting for ZIP-screens.

Động cơ được trang bị cảm biến vật cản và tự động nhận hành trình cho Zip-screen.

XQ5JX Electronic encoded type with built-in radio receiver

XQ5J Electronic encoded type

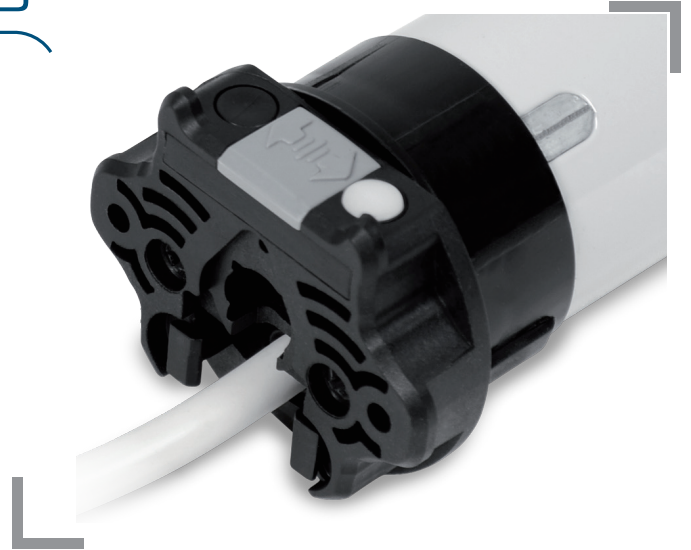

MAIN FEATURES

Models	XQ5JX617 XQ5J617	XS5JX718 SILEO XS5J718 SILEO	XQ5JX1017 XQ5J1017	XQ5JX2017 XQ5J2017
Torque/Lực kéo	6 Nm	7 Nm	10 Nm	20 Nm
Speed/Tốc độ	17 rpm	18 rpm	17 rpm	17 rpm
Power/Công Suất	137 W	120 W	156 W	184 W
Amps/Dòng điện	0.60 A	0.55 A	0.70 A	0.80 A
Max turns/Số vòng quay	80	80	80	80
Models	XQ5JX3017 XQ5J3017	XQ5JX4017 XQ5J4017	XQ5JX5014 XQ5J5014	
Torque/Lực kéo	30 Nm	40 Nm	50 Nm	
Speed/Tốc độ	17 rpm	17	14 rpm	
Power/Công Suất	253 W	322 W	322 W	
Amps/Dòng điện	1.20 A	1.50 A	1.50 A	
Max turns/Số vòng quay	80	80	80	

DIMENSIONS mm

Model	A	Model	A	Model	A	Model	A
XQ5EX617	538	XQ5JX718 SILEO	543	XQ5JX1017	543	XQ5JX2017	567
XQ5P617	500	XQ5J718 SILEO	543	XQ5J1017	543	XQ5J2017	567
XQ5JX3017	602	XQ5J4X017	607	XQ5JX5014	607		
XQ5J3017	602	XQ5J4017	607	XQ5J5014	607		

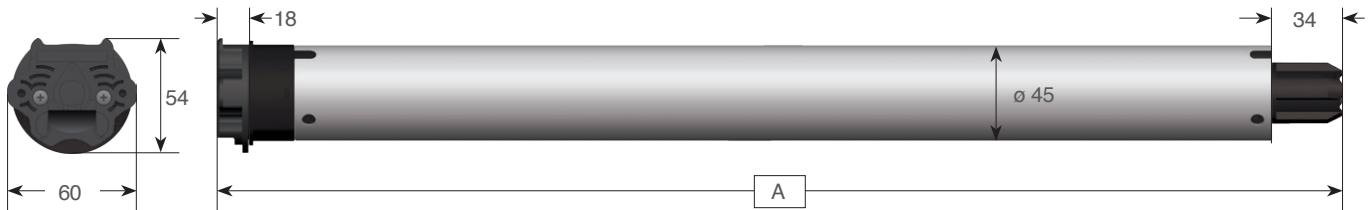

TECHNICAL DATA

Power Supply	230 VAC / 50 Hz
Working temperature	-10°C / +40°C
Duty rating	4 min
Radio frequency (type EX)	868.30 MHz
Protection	IP44

WIRING

Standard cable length	2.5 m
	0.75 mm ² Blue - Neutral
	0.75 mm ² Yellow/Green - Ground
	0.75 mm ² Brown
	0.75 mm ² Black (in the E version only)

XQ 50 senseZIP

- ▶ Downwards high sensitive obstacle detection
- ▶ Reverse function when an obstacle is detected
- ▶ Overload protection upwards
- ▶ 3 setting modes: automatic, semi-automatic, manual
- ▶ Self-learning limit positions when set in automatic mode
- ▶ Motor reset and deactivation of the Sense mode by using the normal switch
- ▶ Smooth stop against the upper limit
- ▶ Easy to connect to Smart home system and BMS

- ▶ Cảm biến vật cản với độ nhạy cao
- ▶ Tự động đảo chiều khi phát hiện vật cản và dừng lại
- ▶ Bảo vệ quá tải khi vướng vật cản
- ▶ 3 chế độ cài đặt: Tự động, bán tự động, bằng tay
- ▶ Tự động nhận hành trình trong chế độ tự động
- ▶ Đặt lại và xóa hoạt cảnh bằng công tắc
- ▶ Chế độ giảm tốc khi gần chạm hành trình
- ▶ Dễ dàng kết nối với hệ thống nhà thông minh và BMS

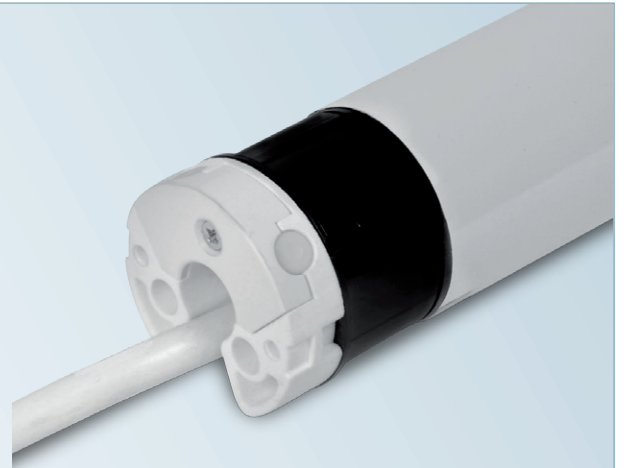

SMART FEATURES



Protects carrier products and prevents fabric damage resulting from screen bunching and slipping from the guides.

Cảm biến vật cản giúp bảo vệ vải tránh khỏi hung hổng, rách trong quá trình sử dụng.

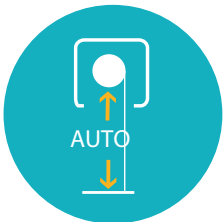
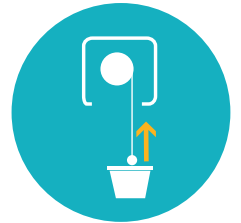

Automatic limit setting mode: Accurate and fast, completed in only two steps.

Ultra-precise limit adjustment: Position the load bar exactly where preferred with incremental control.

Chế độ nhận hành trình tự động giúp quá trình cài đặt nhanh chóng.
Cài đặt hành trình bằng điều khiển giúp có được vị trí dừng mong muốn một cách chính xác.

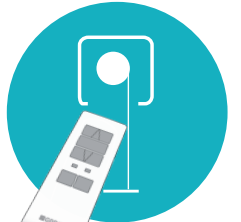

FABRIC | Vải ngoài trời

The wide range of fabric from famous manufacturers in the world imported by Lux Decor.

Các loại vải ngoài trời của các hãng nổi tiếng trên thế giới được Lux Decor nhập khẩu và phân phối.

Serge Ferrari Soltis 86

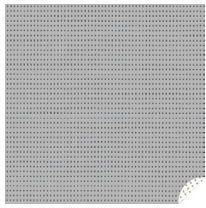

86-2051

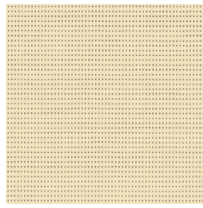

86-2175

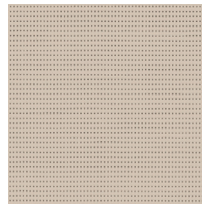

86-2135

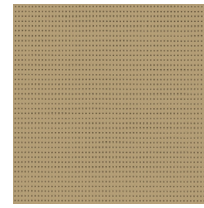

86-2012

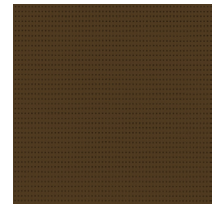

86-2148

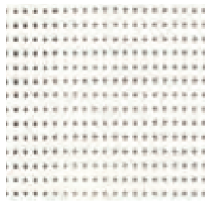

86-2044

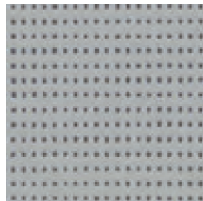

86-2051

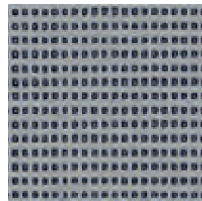

86-2051

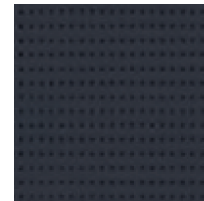

86-2047



86-2053

PHIFER Suntex 95

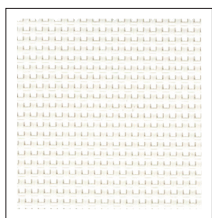

White

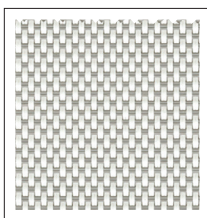

White/Grey



Stucco

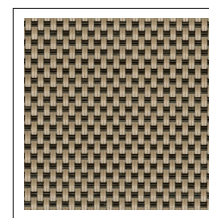

Mocha

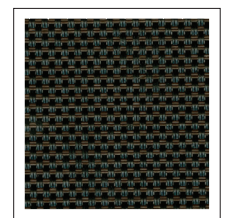

Dark Bronze



LUX DÉCOR

